

【 実技試験想定問題例 】

【 しょきゅう 】① Shokyu

ちゅういじこう とせいひん ずめん にしたがって、じどうしゃ せんいせいひん（しーとかばー）のFR くっしょんのぶひんをつくりなさい。

Chui jiko to seihin zumen ni shitagatte , jidosha sen'i seihin (shito kaba) no FR kusshon no buhin o tukuri nasai .

このような せいひん ずめん を しょう します

Konoyouna seihin zumen o shiyou shimasu

FR くっしょん

FR kusshon

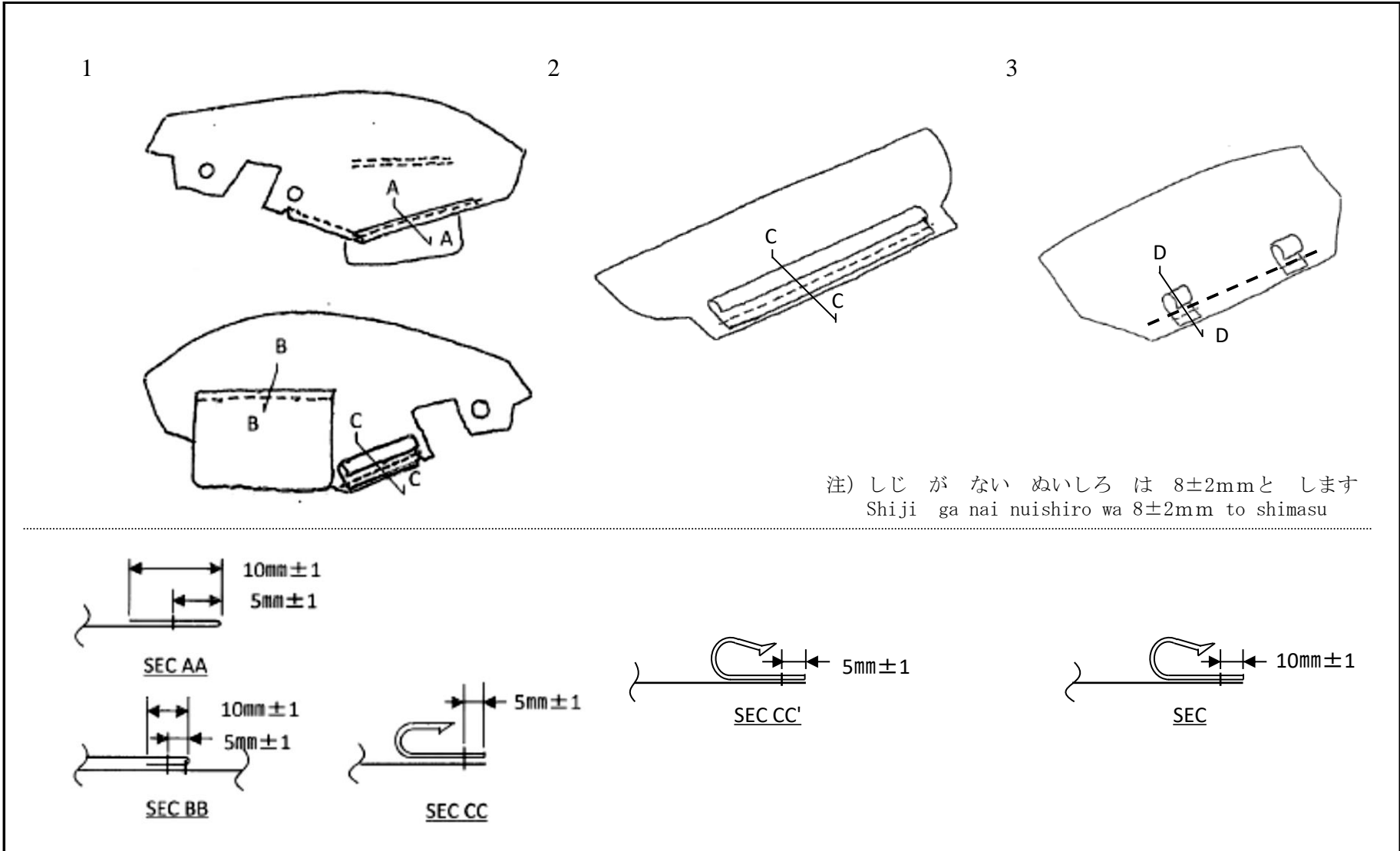



このような ざいりょう を しょう します

Konoyouna zairyō o shiyō shimasu

FRくっしょん

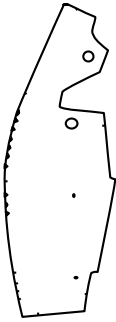
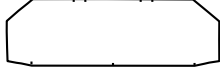
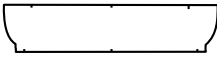
FR kusshon

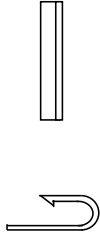
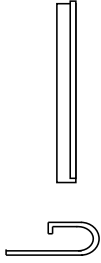
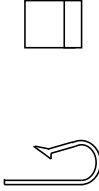
1	2	3	4
			
	6	7	8
			

	さいど かまち ひだり	1まい
1	Saido kamachi hidari	1 mai
	まえ まち	1まい
2	mae machi	1 mai
	うしろ おび	1まい
3	Ushiro obi	1 mai
	さいど かまち あて	1まい
4	Saido kamachi ate	1 mai

	じゅし ふっく L=100	1こ
6	jushi fukku L=100	1 ko
	じゅし ふっく L=290	1こ
7	jushi fukku L=290	1 ko
	じゅし ふっく L=90	2こ
8	jushi fukku L=90	2 ko

5. ① じどうしゃ しーと ほうせい (FR しーと) てじゅん※1
 Jidosha shito hosei (FR shito) tejun

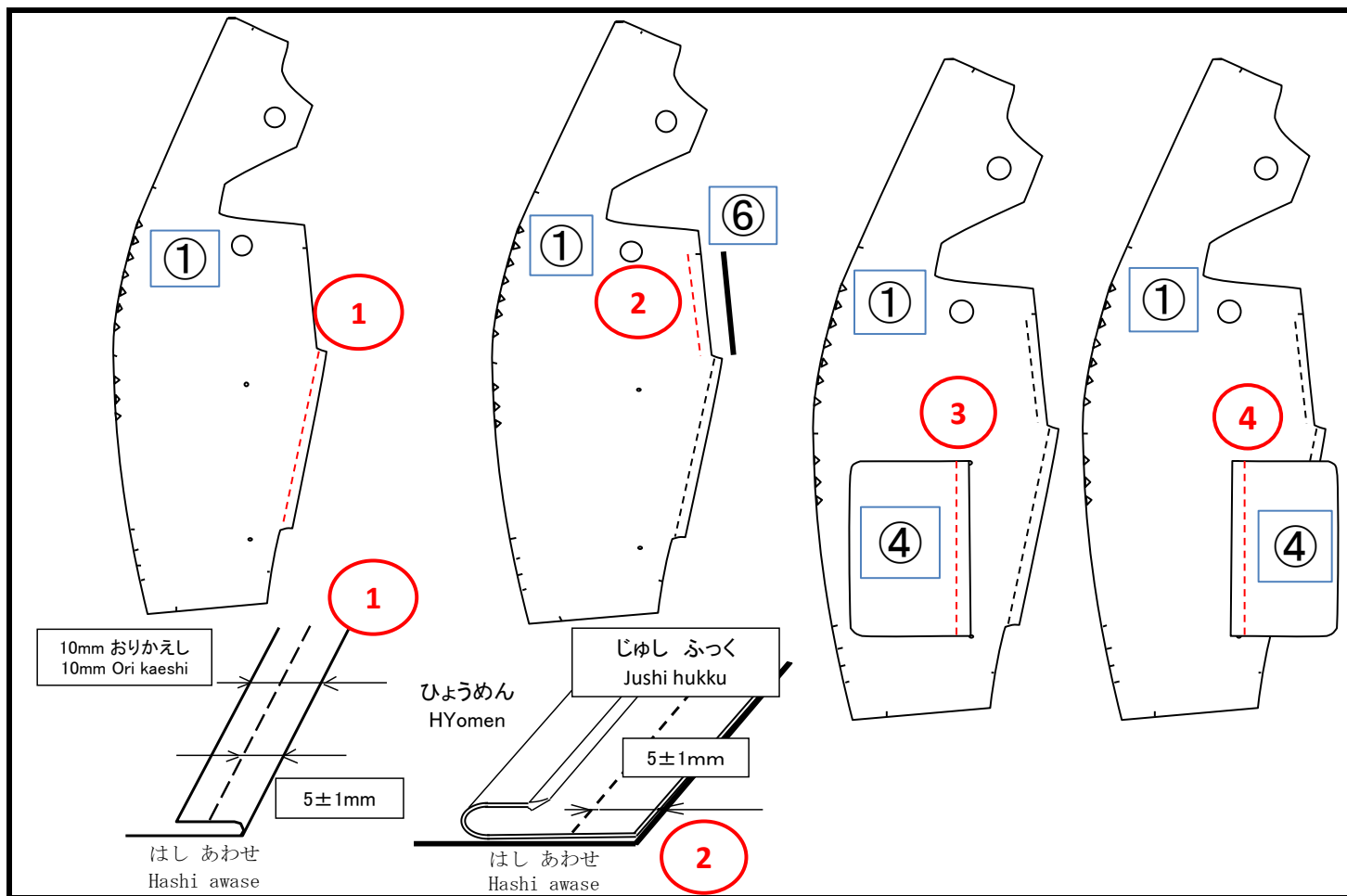

ぬい じゅん nui jun	ほうせい ないよう Hosei naiyo	しかり ばんごう Shikakari bango	すんぼうまた は きかく Sunpo mata wa kikaku	びこう Biko
①	①(さいだんひん)をおりかえして、すてっちのようにはうせいします。 ① (Saidanhin) wo ori kaeshite, sutetchi no yo ni hosei shimasu.	<A>	5 mm± 1 mm	①はうらむきでほうせいです。 ① wa ura gawa muki de hosei desu.
②	<A> ①×⑥(じゅし)をぬいあわせます。(L=100mm) <A> ① x ⑥ (jushi) wo nui awase masu. (L=100mm)		5 mm± 1 mm	⑥はひょうひおもてにつけます。 ⑥ wa hyohi omote ni tsuke masu.
③	 ①×④(さいだんひん)をぬいあわせます。 ① x ④(Saidanhin) wo nui awase masu.	<C>	1 0 mm± 1 mm	④はうらがむきのほうせいです。 ④ wa ura gawa muki no hosei desu.
④	<C> ④をおりかえして、すてっちのようにはうせいします。 <C> ④ wo ori kaeshite, sutetchi no yo ni hosei shimasu.		5 mm± 1 mm	④はおりかえすとおもてむきとなります。 ④ wa ori kaesu to omote muki to narimasu.

※1 ほうせい てじゅん は、きほん てき な じゅん と します。
 ※1 Hosei tejun wa, kihon teki na jun to shimasu.

5 自動車 しーと ほうせい (FR しーと) てじゅん※1
 Jidosha shito hosei (FR shito) tejun

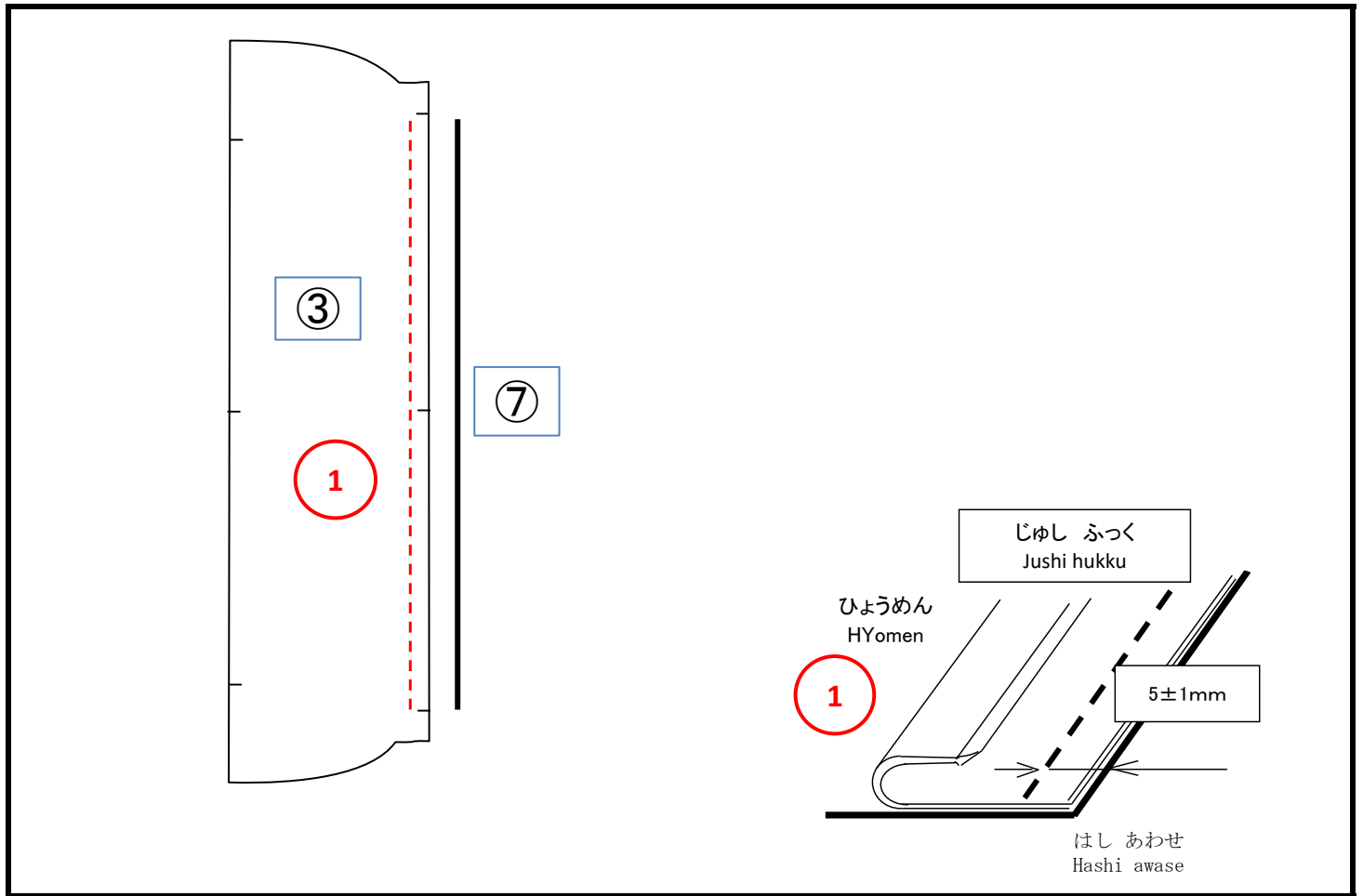

ぬい じゅん nui jun	ほうせい ないよう Hosei naiyo	しかかり ばんごう Shikakari bango	すんぼうまた は きかく Sunpo mata wa kikaku	びこう Biko
①	3(さいだんひん)×7(じゅし)をぬいあわせます。(L=390mm) 3 (Saidanhin) x 7 (jushi) wo nui awase masu. (L=390mm)		5 mm± 1 mm	7はひょうひおもてにつけます。 7 wa hyohi omote ni tsuke masu.

※1 ほうせい てじゅん は、きほん てき な じゅん と します。
 ※1 Hosei tejun wa, kihon teki na jun to shimasu.

5 自動車 シート ほうせい (FRシート) てじゅん※1
 Jidosha shito hosei (FR shito) tejun

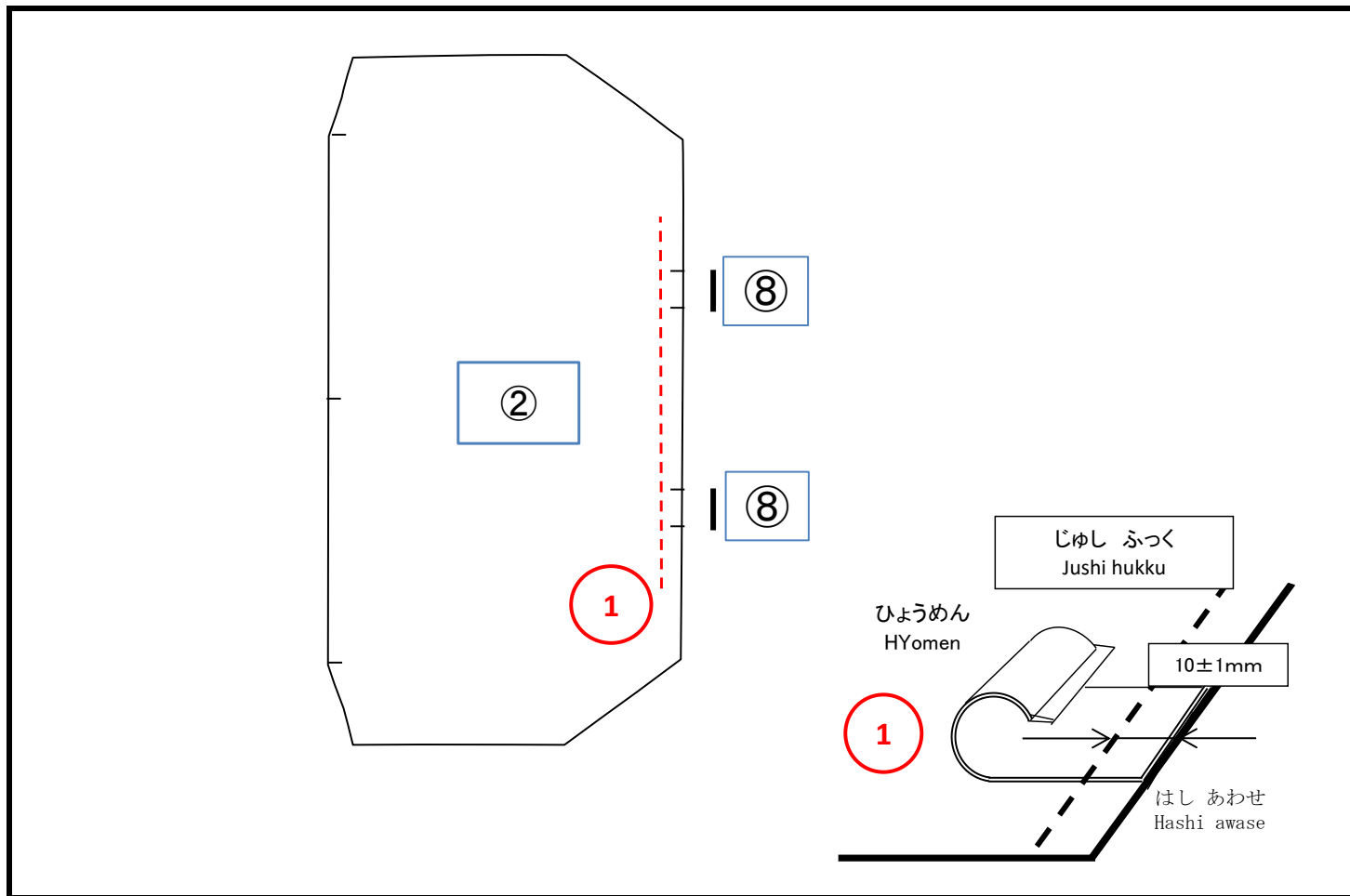

ぬい じゅん nui jun	ほうせい ないよう Hosei naiyo	しかかり ばんごう Shikakari bango	すんぼうまた は きかく Sunpo mata wa kikaku	びこう Biko
①	2(さいだんひん)×8(じゅし)を2こぬいあわせます。(L=20mm) 2 (Saidanhin) x 8 (jushi) wo 2ko nui awase masu. (L=20mm)		1 0 mm± 1 mm	8はひょうひおもてにつけます。 8 wa hyohi omote ni tsuke masu.

※1 ほうせい てじゅん は、きほん てき な じゅん と します。
 ※1 Hosei tejun wa, kihon teki na jun to shimasu.